

Экспертиза заявок на промышленные образцы в Роспатенте

*Главный государственный эксперт
по интеллектуальной собственности
отдела промышленных образцов
Федерального института промышленной собственности
Тарасова Ирина Анатольевна*

Основные нормативные правовые акты

- Часть четвертая Гражданского кодекса РФ (с изменениями и дополнениями - Федеральный закон от 12 марта 2014 г. N35-ФЗ)
- Постановление Правительства от 24 декабря 2007 г. № 928 "О порядке проведения проверки наличия в заявках на выдачу патента на изобретение, полезную модель или промышленный образец, созданные в Российской Федерации, сведений, составляющих государственную тайну»
- Постановление Правительства РФ от 23 сентября 2017 №1151 «О внесении изменений в Положение о патентных и иных пошлинах за совершение юридически значимых действий...» (с 6 октября 2017 г. вступило в силу)

Подзаконные акты

- 1) Административный регламент предоставления Федеральной службой по интеллектуальной собственности государственной услуги по государственной регистрации промышленного образца и выдаче патента на промышленный образец, его дубликата, утв. приказом Минэкономразвития от 30 сентября 2015 года № 696 (вступил в силу с 8 января 2016 г.).
- 2) Правила составления, подачи и рассмотрения документов, являющихся основанием для совершения юридически значимых действий по государственной регистрации промышленных образцов, и их формы, утв. приказом Минэкономразвития от 30 сентября 2015 года № 695 (вступили в силу с 27 января 2016 г.).
- 3) Требования к документам заявки на выдачу патента на промышленный образец, утв. приказом Минэкономразвития от 30 сентября 2015 года № 695 (вступили в силу с 27 января 2016 г.).

Промышленный образец

- В качестве промышленного образца охраняется решение внешнего вида изделия промышленного или кустарно-ремесленного производства (пункт 1 статьи 1352 Кодекса).
- Под изделием понимается любое изделие промышленного или кустарно-ремесленного производства, в частности упаковка, этикетка, составное изделие, набор (комплект) изделий, шрифт, а также самостоятельная часть изделия (пункт 32 Требований).

Самостоятельная часть изделия

под самостоятельной частью изделия понимается его обособленная часть, видимая в процессе обычной эксплуатации изделия, например рисунки, графические символы, логотипы, нанесенные на поверхность изделия (подпункт в) пункта 32 Требований)

Рисунок для печатной продукции
(32-00, 19-08)
патент RU 66245S



Графическое изображение для
вывески (32-00, 20-03)
патент RU 102996



Предоставляется правовая охрана :
(исключены из перечня изъятий пункта 5 статьи 1352 ГК РФ
Федеральный закон от 12 марта 2014 г. N35-ФЗ)

Здание
(25-03)
Патент RU 104438S

Buildings
(25-03)
DM/081039

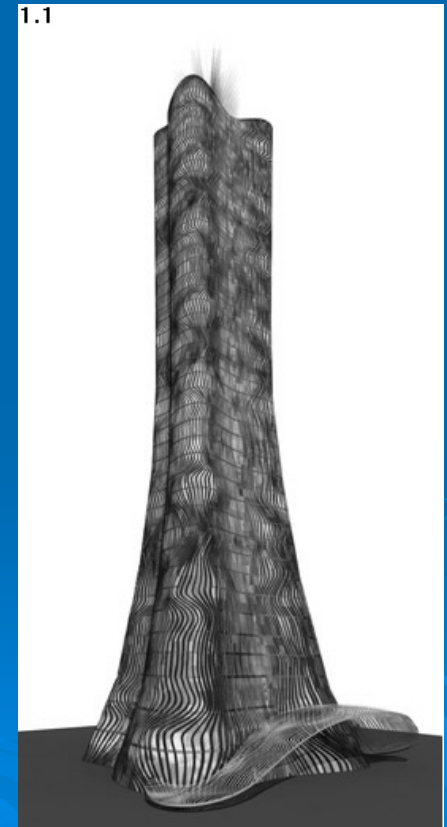
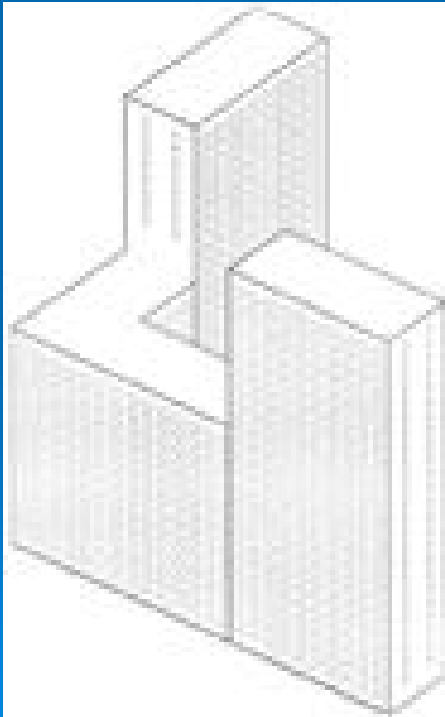

Предоставляется правовая охрана :
(исключены из перечня изъятий пункта 5 статьи 1352 Кодекса
Федеральный закон от 12 марта 2014 г. N35-ФЗ)

Fontaine harpe (23-01)

Патент FR 031612-0001



Экспертиза

- Заявка на промышленный образец, поступившая в федеральный орган исполнительной власти по интеллектуальной собственности (пункт 1 Статьи 1391 Кодекса)
 - формальная экспертиза
 - экспертиза заявки на промышленный образец по существу (при положительном результате формальной экспертизы).
- Международная регистрация
 - экспертиза по существу

- Формальная экспертиза заявки на промышленный образец начинается после завершения с положительным результатом проверки уплаты двух пошлин:
- за регистрацию заявки на выдачу патента Российской Федерации на промышленный образец и принятие решения по результатам формальной экспертизы (подпункт 1.3 приложения №1 к Положению о пошлинах),
- за проведение экспертизы заявки по существу на промышленный образец и принятие решения по ее результатам (подпункт 1.11 приложения № 1к Положению о пошлинах).

В ходе формальной экспертизы:

- проверяется наличие документов, предусмотренных пунктом 2 статьи 1377 ГК РФ, и их соответствие Требованиям к документам заявки, в том числе соблюдение требований единства ПО (пункт 1 статьи 1377 ГК РФ);
- устанавливается дата подачи в соответствии с пунктом 3 статьи 1377 ГК РФ (заявление о выдаче патента, комплект изображений изделия);
- осуществляется классификация ПО в соответствии с МКПО.

В случае выявления нарушений заявителю направляется запрос (срок ответа – 3 месяца со дня направления)

Заявка на промышленный образец должна содержать
(пункт 2 статьи 1377 Кодекса):

- заявление о выдаче патента
- комплект изображений изделия
- чертеж, конфекционную карту, если они необходимы для раскрытия сущности ПО
- описание ПО

Проверка заявления о выдаче патента

(форма – Приложение 1 к Правилам правила заполнения пункты 15- 31 Требований)

ДАТА ПОСТУПЛЕНИЯ (дата регистрации) оригинала документа заявки	(21) РЕГИСТРАЦИОННЫЙ №	ВХОДЯЩИЙ №
ЗАЯВЛЕНИЕ о выдаче патента на промышленный образец		АДРЕС ДЛЯ ПЕРЕПИСКИ (почтовый адрес, если он отличается от реального) Телефон: _____ Факс: _____ E-mail: _____ В Федеральную службу по интеллектуальной собственности, патентам и товарным знакам Российская Федерация
(54) НАЗВАНИЕ ПРОМЫШЛЕННОГО ОБРАЗА		
(71) ЗАЯВИТЕЛЬ (фамилия, имя, отчество физического – при наличии) / физического лица или индивидуального предпринимателя (фамилия, имя, отчество индивидуального предпринимателя), либо заявителя или иного лица, осуществляющего деятельность в области интеллектуальной собственности) <input type="checkbox"/> промышленный образец создан за счет средств федерального бюджета Заявитель является: <input type="checkbox"/> государственным заказчиком <input type="checkbox"/> муниципальным заказчиком исполнение на работ _____ (наименование) <input type="checkbox"/> исполнителем работ <input type="checkbox"/> по государственному контракту <input type="checkbox"/> по муниципальному контракту заказчик работ _____ Контракт от _____ № _____ (наименование)		ИДЕНТИФИКАТОРЫ ЗАЯВИТЕЛЯ ОГРН _____ ИНП _____ ИНН _____ СНИЛС _____ ДОКУМЕНТ (серия, номер) _____ КОД страны _____
(74) ПРЕДСТАВИТЕЛЬ(Ы) ЗАЯВИТЕЛЯ (лицо, выполняющее обязанности представителя заявителя для получения патента от его имени в Федеральной службе по интеллектуальной собственности, патентам и товарным знакам) Фамилия, имя, отчество (последнее – при наличии) Адрес Срок представительства (если в заявлении предусмотрена договоренность, срок может не указываться)		<input type="checkbox"/> законный поверенный <input type="checkbox"/> патентный поверенный <input type="checkbox"/> представитель <input type="checkbox"/> представитель <input type="checkbox"/> представитель Телефон _____ Факс _____ Электронная почта _____ Риски участии заявителя в заявке лицо, выполняющее лицо, выполняющее

(72) Автор (фамилия, имя, отчество физического – при наличии)	Адресность изобретения, исключительный официальный наименование страны и ее код	
<input type="checkbox"/> Я (ны) _____ (фамилия, имя, отчество физического – при наличии)		
Прошу (просьба) не упоминать меня (нас) как автора(ов) при публикации сведений о выдаче патента		
Подпись(ы) автор(ов) _____		
<input type="checkbox"/> Просьба автора(ов) не упоминать его (их) при публикации патента его (их) фамилия(и) при подаче заявки в авторской форме		
ПЕРЕЧЕНЬ ПРИЛАГАЕМЫХ ДОКУМЕНТОВ:	Количество листов в экз.	Количество экз.
<input type="checkbox"/> описание промышленного образца		
<input type="checkbox"/> комплект изобразительной модели		
<input type="checkbox"/> чертежи(и) общего вида изделия (без деталей)		
<input type="checkbox"/> кофеекзидническая карта		
<input type="checkbox"/> копия документа, подтверждающего уплату патентной пошлины (пошлины) (представляется по собственному желанию заявителя) (наименование документа)		
<input type="checkbox"/> ходатайство о предоставлении права на освобождение от уплаты патентной пошлины или на уплату этой пошлины в уменьшенном размере		
<input type="checkbox"/> копия(и) другой(их) заявки(и) на выдачу патента на изобретение, касающуюся(ся) того же изобретения		
<input type="checkbox"/> перевод за явки на русский язык		
<input type="checkbox"/> достоверность		
<input type="checkbox"/> просьба автора(ов) не упоминать его (их) при публикации		
<input type="checkbox"/> другой документ(ы) relating to the invention		
<input type="checkbox"/> дополнительные листы в отношении заявителя		
<input type="checkbox"/> копия документов за явки (описание, комплект изобразительной модели(ий), чертежи(и) общего вида изделия) на основании заявки		
(подпись)		
Подпись заявителя, что копия документов заявки на изобретение является копией оригинала документов, представленных на бумажном носителе		

ЗАЯВЛЕНИЕ НА ПРИОРИТЕТ (заполняется только при использовании приоритета иностранных патентов, чья дата подачи заявки)		
Прошу указать на приоритет промышленного образца по дате:		
1 <input type="checkbox"/> подачу первой заявки в государственном учреждении Парисской комиссии по охране промышленной собственности (пункт 1 статьи 1382 Гражданского кодекса Российской Федерации) (далее – Кодекс)		
2 <input type="checkbox"/> поступлении дополнительного материала к более ранней заявке (пункт 2 статьи 1381 Кодекса)		
3 <input type="checkbox"/> подачу более ранней заявки (пункт 3 статьи 1381 Кодекса)		
4 <input type="checkbox"/> подачу / приоритет(а) первоначальной заявки (пункт 4 статьи 1301 Кодекса), из которой выделена настоящая заявка		
№ заявки	Дата подачи заявки на основании указанной заявки	Код страны по дате (при указании соответствующего приоритета)
<input type="checkbox"/> Уплатена пошлина <input type="checkbox"/> по пункту ___ приложениях: Пошлины о пошлинах. <input type="checkbox"/> по пункту ___ приложениях: Пошлины о пошлинах		
Сведения о платителе(ях) (указывается фамилия, имя, отчество физического лица или наименование юридического лица)		
Идентификатор плательщика, указываемый в документе, подтверждающем уплату пошлины: <input type="checkbox"/> Для физического лица: <input type="checkbox"/> Для юридического лица: ИНН _____ КПП _____ СНИЛС _____ КИО _____ Серия, номер документа, удостоверяющего личность плательщика _____		
(заявитель, если этот документ подтверждает уплату пошлины по шилль, не является участником заявки)		
Заявитель и его представитель известны, что в соответствии с подпунктом 4 пункта 1 статьи 6 Федерального закона от 27 июля 2006 г. № 152-ФЗ «О персональных данных» федеральная служба по интеллектуальной собственности осуществляет обработку персональных данных субъектов персональных данных, указанных в заявлении, в целях и объеме, необходимых для предоставления государственной услуги		
Настоящим подтверждаю, что у заявителя имеются согласия авторов и других субъектов персональных данных, указанных в заявлении на обработку их персональных данных, приведенных в настоящем заявлении, в федеральной службе по интеллектуальной собственности в связи с предоставлением государственной услуги. Согласия оформлены в соответствии со статьей 9 Федерального закона от 27 июля 2006 г. № 152-ФЗ «О персональных данных» (заполняется только заявителем на российских языках)		
Заявитель известен, что с индивидуальной и системными данными заявителя, в том числе и размещенными заявителем в документах, можно ознакомиться на сайтах Роспатента (www.rpfr.ru) и ФГИС (www.fgis.ru) в сети Интернет		
Подтверждаю достоверность информации, приведенной в настоящем заявлении		
Подпись _____		
Фамилия, имя, отчество (последнее – при наличии) заявителя или представителя заявителя, или иного уполномоченного лица, дата подачи (при подаче от имени юридического лица, подпись руководителя или иного уполномоченного лица, удостоверяется печатью при наличии)		

Проверка изображений внешнего вида изделия

- Охрана интеллектуальных прав на промышленный образец предоставляется на основании патента в объеме, определяемом совокупностью существенных признаков промышленного образца, нашедших отражение на изображениях внешнего вида изделия, содержащихся в патенте на промышленный образец (пункт 2 статьи 1354 Кодекса).

Требования к изображениям (пункт 32 Требований)

- изображения внешнего вида должны содержать визуально воспринимаемую информацию о существенных признаках ПО, которые определяют испрашиваемый заявителем объем правовой охраны ПО
- комплект изображений относящий к одному ПО – не более 7 изображений (каждое изделие группы ПО должно быть представлено отдельным комплектом изображений)
- международная регистрация – не существует ограничений по числу изображений (правило 9 (1) (b) Общая инструкция)

Требования к изображениям (пункт 32 Требований)

- комплект изображений, относящийся к объемному промышленному образцу, может содержать изображение в ракурсе $\frac{3}{4}$ спереди
- другие виды изображений представляются по выбору заявителя
- для плоскостного промышленного образца достаточно одного вида

Требования к изображениям (пункт 32 Требований)

- изделия, которые могут трансформироваться могут быть представлены изображениями этих трансформаций, если заявитель претендует на правовую охрану в отношении нескольких видов трансформации изделия.

Угловой диван (06-01)
патент RU104096S

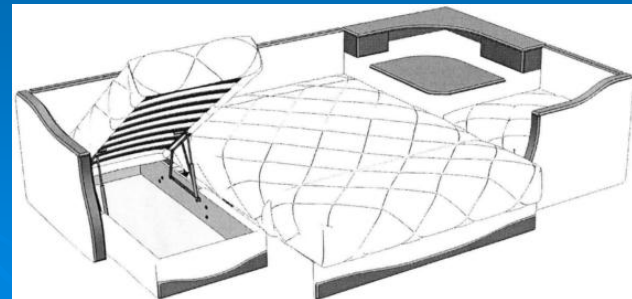
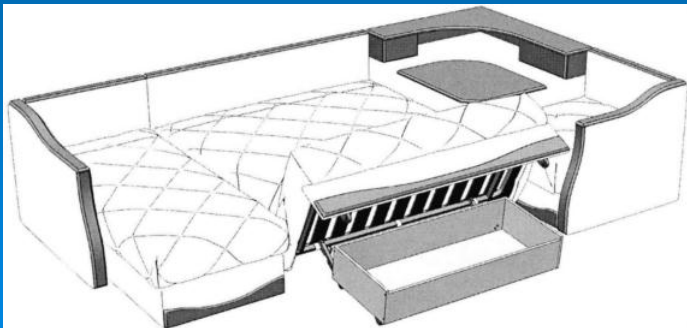
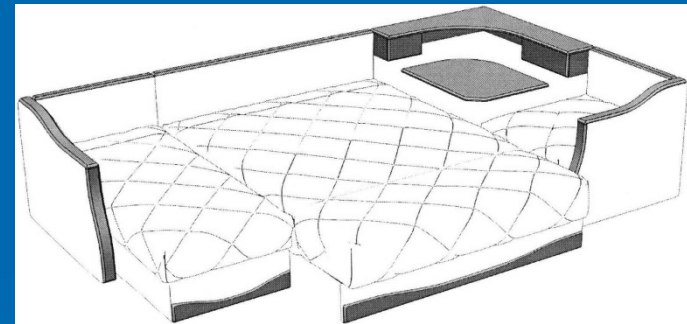
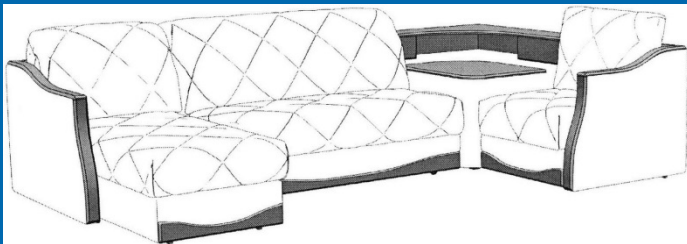

Требования к изображениям (пункт 32 Требований)

- изображения должны быть представлены в цвете, если цветографическая проработка является одним из существенных признаков промышленного образца
- изображения должны быть четкими , ясными, представленными на нейтральном фоне без посторонних предметов



Такое изображение промышленного образца недопустимо.

Требования к изображениям (пункт 32 Требований)

- допускается применение пунктирной линии для отображения на изображении изделия тех его частей (элементов) внешнего вида, на правовую охрану которых заявитель не претендует

Узел ножевой
для блендера
(31-00)
патент RU 98128S

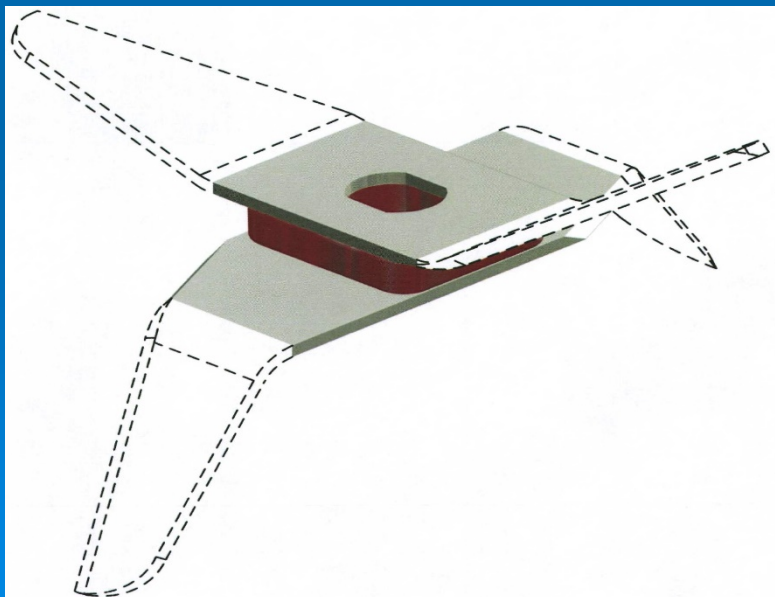

Упаковка для электронной
сигареты
(09-03, 27-06)
патент RU 99105S

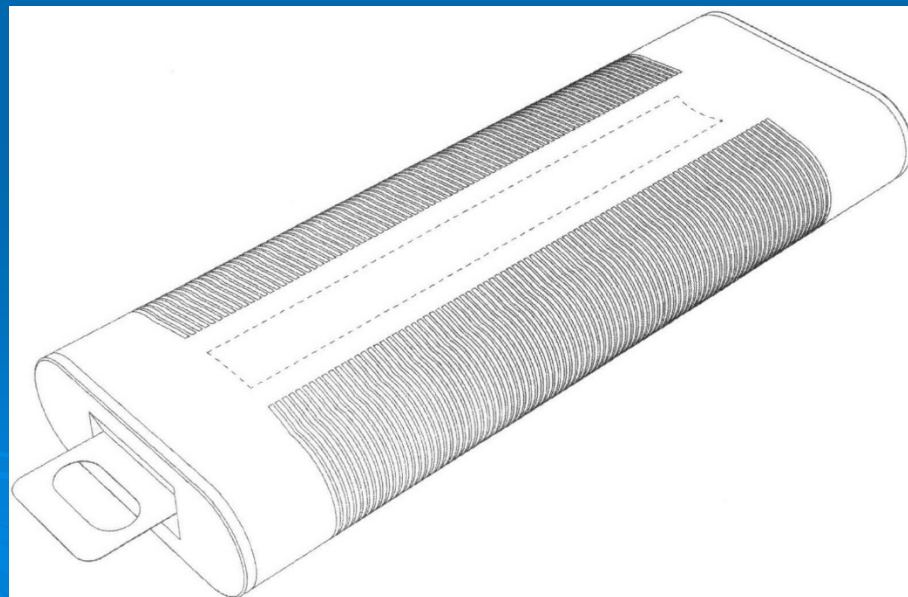

Требования к изображениям

- международная регистрация (раздел 402 Административной инструкции):
- объект, указанный на изображении, но в отношении которого не испрашивается охрана, может быть указан:
 - в описании;
 - с помощью пунктирных или прерывистых линий;
 - выделением цветом.

Проверка описания промышленного образца (требования к описанию - пункт 34 Требований)

- указание индекса (индексов) рубрики МКПО
- название промышленного образца
- назначение промышленного образца и область его применения
- сведения об аналогах промышленного образца
- перечень изображений внешнего вида изделия и чертежей общего вида изделия, конфекционных карт, если они представлены
- словесное описание внешнего вида изделия

Проверка соблюдения требования единства промышленного образца

- Заявка на промышленный образец должна относиться к одному промышленному образцу или к группе промышленных образцов, связанных между собой настолько, что они образуют единый творческий замысел (пункт 1 статьи 1377 Кодекса)
- Промышленные образцы группы образуют единый творческий замысел, если группа состоит (пункт 2 Требований)
 - из промышленного образца, относящегося к набору (комплекту) изделий в целом, и из одного или нескольких промышленных образцов, относящихся к изделиям, входящим в набор;
 - из промышленных образцов, являющихся вариантами решения внешнего вида изделия, отличающимися несущественными признаками и (или) признаками, определяющими сочетание цветов
 - при условии, что все промышленные образцы группы относятся к одному классу МКПО

Проверка соблюдения требования единства промышленного образца

- При проверке соблюдения требования единства на стадии формальной экспертизы выявляются случаи явного нарушения без анализа сущности заявленного промышленного образца.

Вешалка (2 варианта)

(требование единства промышленного образца – не соблюдено)

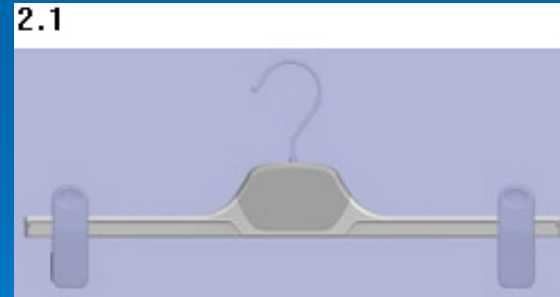

КОНТЕЙНЕР (2 варианта)
(09-01) патент RU 99994S



КОМПЛЕКТ ЮВЕЛИРНЫХ УКРАШЕНИЙ (изделие в целом), СЕРЬГИ
(самостоятельная часть изделия), КУЛОН (самостоятельная часть
изделия), ПЕРСТЕНЬ (самостоятельная часть изделия) и КОЛЬЦО
(самостоятельная часть изделия)
(11-01) патент RU 90616S



Проверка соблюдения требования единства промышленного образца

выявлено нарушение требования единства на стадии формальной экспертизы

➤ заявителю направляется уведомление о нарушении требования единства, в котором предлагается сообщить в отношении какого из промышленных образцов следует проводить экспертизу заявки по существу.

Заявитель имеет право:

➤ в отношении промышленных образцов, не удовлетворяющих требованию единства подать выделенные заявки;

➤ представить ходатайство о пересмотре вывода ФЭ на стадии экспертизы по существу.

В противном случае на стадии экспертизы по существу – рассматривается промышленный образец, указанный первым или группа промышленных образцов, отвечающая единству с промышленным образцом, указанным первым.

➤ Срок ответа – 3 месяца со дня направления

Проверка правильности классифицирования промышленного образца в соответствии с МКПО

- 12 редакция МКПО – с 01 января 2019 года
- новые подклассы

Установление даты подачи (пункт 3 статьи 1377 Кодекса)

- Датой подачи заявки на выдачу патента на промышленный образец считается дата поступления в Роспатент заявки, содержащей
- заявление о выдаче патента
- комплект изображений изделия, дающих полное представление о существенных признаках промышленного образца, которые определяют эстетические особенности внешнего вида изделия.

Если указанные документы представлены не одновременно – дата поступления последнего из документов.

Дополнительные материалов

- Заявитель имеет право после запроса представить дополнительные материалы.
- Дополнительные материалы изменяют сущность промышленного образца (статья 1378 Кодекса), если:
 - представлены существенные признаки промышленного образца, отсутствующие на изображениях, представленных на дату подачи заявки;
 - представлены изображения изделия, с которых удалены существенные признаки промышленного образца, имеющиеся на изображениях, представленных на дату подачи заявки.
- Срок проверки – 2 месяца со дня поступления

Результаты формальной экспертизы

- уведомление о положительном результате формальной экспертизы заявки с указанием классификационного индекса, установленного в соответствии с МКПО, и даты подачи заявки
- решение о признании заявки отозванной, если установлено, что запрашиваемые исправленные и/или недостающие документы, представлены с нарушением установленного срока, либо не представлены (решение о признании заявки отозванной направляется заявителю в месячный срок)
- решения об удовлетворении заявления об отзыве заявки

Экспертиза заявки по существу включает:

- проверку соблюдения требования единства (с анализом сущности) (пункт 1 статьи 1377 Кодекса);
- проверку возможности отнесения заявленного изделия к промышленным образцам (абзац 1 статьи Кодекса);
- проверку соответствия промышленного образца требованиям, установленным статьей 1231.1 Кодекса;
- проверку соответствия промышленного образца требованиям, установленным пунктом 4 статьи 1349 Кодекса;
- проверку соответствия промышленного образца, условиям патентоспособности, предусмотренным пунктом 5 статьи 1352 Кодекса;
- проведение информационного поиска (в отношении объектов, указанных в подпункте 4 пункта 4 статьи 1349 Кодекса – не проводится)
- проверку новизны и оригинальности промышленного образца, в соответствии с пунктами 2-4 статьи 1352 Кодекса.

Проверка соблюдения требования единства на стадии экспертизы по существу (пункт 1 статьи 1377)

- проводится с учетом сущности промышленного образца
- принимается во внимание ходатайство заявителя о пересмотре вывода формальной экспертизы о нарушении требования единства промышленного образца

Графическое изображение для
этикетки (2 варианта)
(19-08) патент RU 100195S



КОМПЛЕКТ УПАКОВОК ДЛЯ ЧАЯ (изделие в целом), УПАКОВКА ДЛЯ ЧАЯ (самостоятельная часть изделия), УПАКОВКА ДЛЯ ЧАЯ (самостоятельная часть изделия) и УПАКОВКА ДЛЯ ЧАЯ (самостоятельная часть изделия)
(09-03) патент RU 102540S



Проверка соблюдения требования единства на стадии экспертизы по существу

➤ Заявка на промышленный образец

- уведомление о нарушении требования единства

➤ Международная регистрация

- уведомление об отказе

➤ Заявителю предлагается:

- сообщить какой из промышленных образцов следует рассматривать
- подать выделенные заявки в отношении промышленных образцов, не удовлетворяющих требованию единства подать выделенные заявки;

В противном случае на стадии экспертизы по существу – рассматривается промышленный образец, указанный первым или группа промышленных образцов, отвечающая единству с промышленным образцом, указанным первым.

- Срок ответа – 3 месяца со дня направления

Проверка возможности отнесения заявленного изделия к промышленным образцам (абзац 1 пункта 1 статьи 1352 Кодекса)

- В ходе проверки устанавливается:
 - относится ли заявленное в качестве промышленного образца решение внешнего вида к изделию промышленного или кустарно-ремесленного производства
 - относится ли заявленное в качестве промышленного образца решение к внешнему виду изделия

Проверка возможности отнесения заявленного изделия к промышленным образцам (абзац 1 пункта 1 статьи 1352 Кодекса)



Схема сборки верхней части зажигалки.

Поскольку представленная схема не отображает внешний вид изделия, заявленное решение не относится к решениям внешнего вида изделия, охраняемого в качестве промышленного образца.

Проверка соблюдения соответствия промышленного образца требованиям, установленным статьей 1231.1 Кодекса

- Не предоставляется правовая охрана в качестве ПО объектам, включающим, воспроизводящим или имитирующим официальные символы, наименования и отличительные знаки или их узнаваемые части:
 - а) официальные символы (флаги, гербы, ордена, и тому подобное);
 - в) наименования международных и межправительственных организаций, их флаги, гербы и другие символы и знаков;
 - с) официальные контрольные, гарантийные или пробирные клейма, печати, награды,
- права на которые не принадлежат заявителю.
- Указанные элементы могут быть включены в изображение промышленного образца, если на это имеется согласие соответствующего компетентного органа.

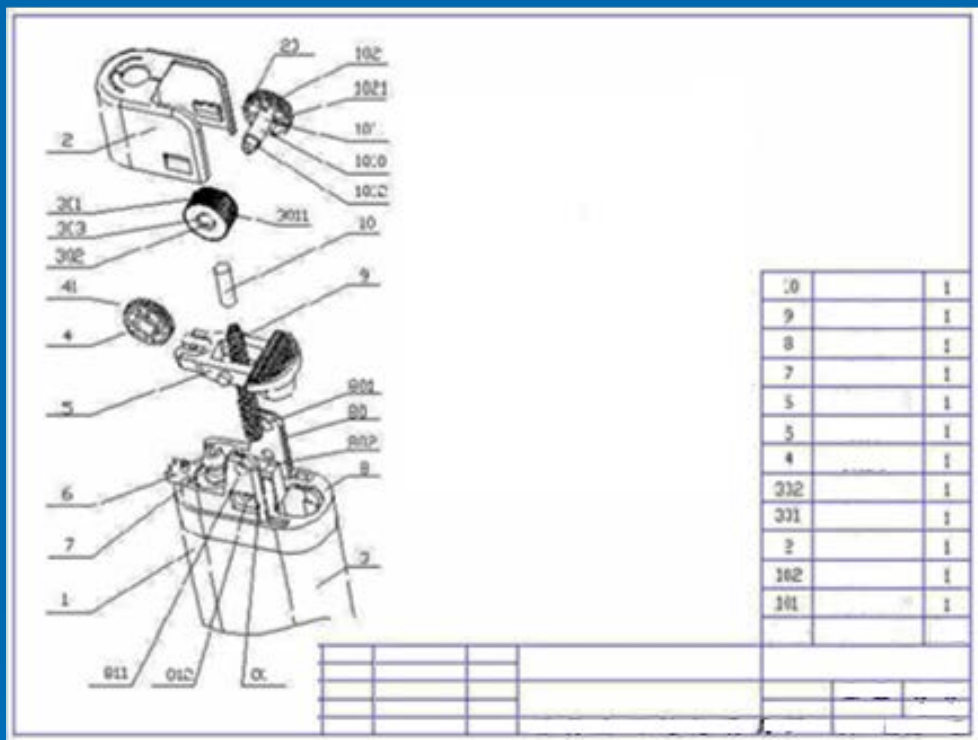
Проверка соблюдения соответствия промышленного образца требованиям, установленным статьей 1231.1 Кодекса

Ложка «Гербовая»
(07-03) патент RU 56608

(получено согласие Геральдического совета при Президенте Российской Федерации)



Проверка соответствия промышленного образца требованиям, установленным пунктом 4 статьи 1349 Кодекса

- Не могут быть признаны объектами патентных прав результаты интеллектуальной деятельности, если они противоречат общественным интересам, принципам гуманности и морали

- К таким решениям относятся:
 - решения, определяющие внешний вид изделий, противоречащих общественным интересам, принципам гуманности и морали;

 - решения, оскорбляющие человеческое достоинство, национальные или религиозные чувства, имеющие непристойное, жаргонное или циничное содержание или способные вызвать ассоциации с чем-либо имеющим непристойное, жаргонное или циничное содержание.

Проверка соответствия промышленного образца условиям патентоспособности, предусмотренным подпунктом 1 пункта 5 статьи 1352 Кодекса

Не предоставляется правовая охрана в качестве промышленного образца решениям, все признаки которых обусловлены исключительно технической функцией изделия.

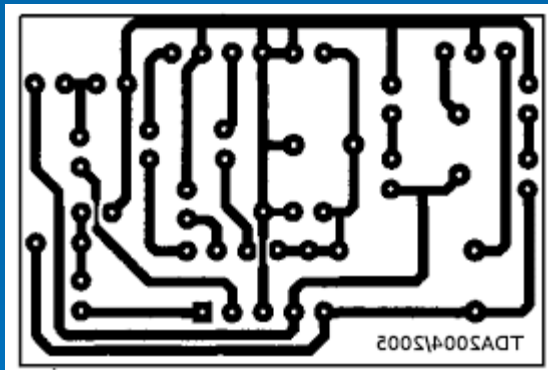

«Плата электронная»

Все признаки заявленного изделия обусловлены исключительно технической функцией.

Проверка соответствия промышленного образца условиям патентоспособности, предусмотренным подпунктом 2 пункта 5 статьи 1352 Кодекса

- Не предоставляется правовая охрана в качестве промышленного образца:
 - решениям, способным ввести в заблуждение потребителя изделия, в том числе в отношении производителя изделия, или места производства изделия, или товара, для которого изделие служит тарой, упаковкой, этикеткой;
 - решениям, идентичным объектам, указанным в пунктах 4-10 статьи 1483 Кодекса, либо производящие такое же общее впечатление, которое производят эти объекты, либо включающие эти объекты, если права на указанные объекты возникли ранее даты приоритета промышленного образца.

Проверка соответствия промышленного образца условиям патентоспособности, предусмотренным подпунктом 2 пункта 5 статьи 1352 Кодекса

Объекты (пункты 4-10 статьи 1483 ГК РФ)

- изображения особо ценных объектов культурного наследия (согласие собственника или уполномоченного лица)
например: Ансамбль Московского Кремля, Эрмитаж, Эйфелева башня, Лувр, Коллизей



- элементы, которые охраняются в качестве обозначений, позволяющих идентифицировать вина или спиртные напитки как происходящие с определенной территории
например: Шампанское , коньяк

Проверка соответствия промышленного образца
условиям патентоспособности, предусмотренным
подпунктом 2 пункта 5 статьи 1352 Кодекса

Объекты (пункты 4-10 статьи 1483 ГК РФ)

- товарные знаки других лиц в отношении однородных товаров

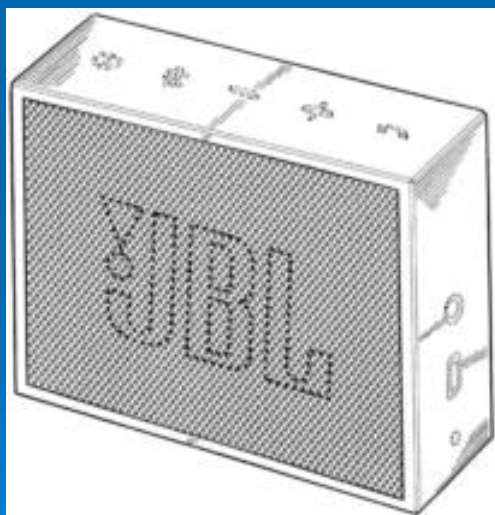

Громкоговоритель (14-01)
патент RU 97891S

Заявитель: Харман Интернэшнл Индастриз,
Инкорпорейтид

ТЗ 266284 (правообладатель Харман
Интернэшнл Индастриз, Инкорпорейтид)

Проверка соответствия промышленного образца условиям патентоспособности, предусмотренным подпунктом 2 пункта 5 статьи 1352 Кодекса

Объекты (пункты 4-10 статьи 1483 ГК РФ)

- наименования мест происхождения товаров
например: Гжель, Хохлома



Пряник «Тульский» (01-01)
патент RU 46164

Исключительно право
использования НМПТ «Тульский»
в отношении товара «пряник»
предоставлено ОАО Тульская
кондитерская фирма «Лакомка»,
являющемуся заявителем по
заявке на промышленный
образец.

Проверка соответствия промышленного образца условиям патентоспособности, предусмотренным подпунктом 2 пункта 5 статьи 1352 Кодекса

Объекты (пункты 4-10 статьи 1483 ГК РФ)

- фирменные наименование или коммерческие обозначения;
Например: Газпром, PHILIPS, SONY
- произведения науки, литературы или искусства, персонажи или цитаты из такого произведения (согласие правообладателя);

Проверка соответствия промышленного образца условиям патентоспособности, предусмотренным подпунктом 2 пункта 5 статьи 1352 Кодекса

Объекты (пункты 4-10 статьи 1483 ГК РФ)

- имена, псевдонимы, портреты или факсимиле известного лица (согласие этого лица или его наследника)

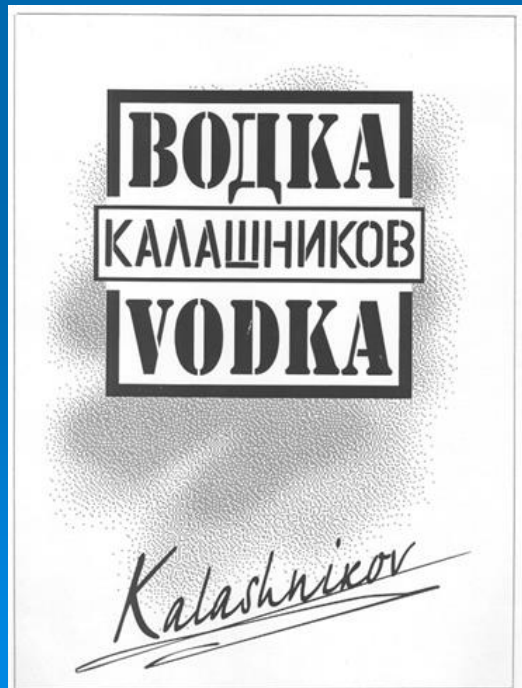

Этикетка «Водка «Калашников»
Патент RU 62301S

Установление приоритета с учетом положений статей 1381, 1382 Кодекса

- по дате подачи
- по дате поступления дополнительных материалов
- по дате подачи более ранней заявки, раскрывающей промышленный образец
- по выделенной заявке
- на основании нескольких ранее поданных заявок (свой приоритет для каждого промышленного образца группы)
- конвенционный приоритет

Проведение информационного поиска (пункты 2,3 и 4 статьи 1352 Кодекса)

- сведения общедоступные в мире до даты приоритета
- также включены в область поиска (при условии более раннего приоритета):
- заявки на изобретения, полезные модели, промышленные образцы, заявки на государственную регистрацию товарных знаков, знаков обслуживания, которые поданы другими лицами и с документами которых вправе ознакомиться любое лицо

Проведение информационного поиска (пункты 2,3 и 4 статьи 1352 Кодекса)

- Льготный срок раскрытия информации, относящейся к промышленному образцу (абзац 2 пункта 4 статьи 1352 Кодекса)
- Раскрытие информации, относящейся к промышленному образцу, автором промышленного образца, заявителем либо любым получившим от них прямо или косвенно эту информацию лицом (в том числе в результате экспонирования промышленного образца на выставке), вследствие чего сведения о сущности промышленного образца стали общедоступными, не является обстоятельством, препятствующим признанию патентоспособности промышленного образца, при условии, что заявка на выдачу патента на промышленный образец подана в течении двенадцати месяцев со дня раскрытия информации

Проверка на соответствие условию патентоспособности «новизна» (пункт 2 статьи 1352 Кодекса).

Промышленный образец признается новым, если совокупность его существенных признаков, нашедших отражение на изображениях изделия, неизвестна из сведений, ставших общедоступными в мире до даты приоритета промышленного образца.

Заявлено Мороженое «Елочка»

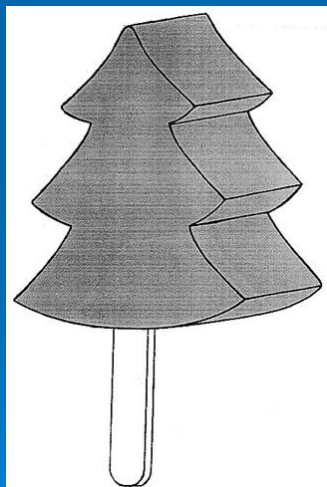

Выявлен ближайший аналог

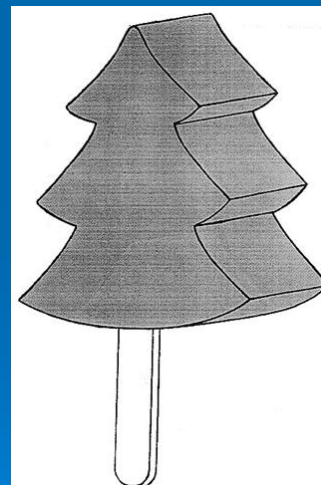

Данное решение внешнего вида изделия не соответствует условию патентоспособности «новизна».

Проверка на соответствие условию патентоспособности «оригинальность» (пункт 3 статьи 1352 Кодекса)

- Промышленный образец является оригинальным, если его существенные признаки обусловлены творческим характером особенностей изделия.



Существенные признаки не признаются обусловленными творческим характером особенностей изделия в случае , если:
(пункт 75 Правил)

- 1) совокупность существенных признаков заявленного промышленного образца, нашедшая отражение на изображениях внешнего вида изделия, производит на информированного потребителя такое же общее впечатление, которое производит совокупность признаков внешнего вида известного изделия того же или сходного назначения.

Пример:

Заявлен счетчик воды



Выявлен ближайший аналог



Существенные признаки не признаются обусловленными творческим характером особенностей изделия

- 2) если промышленный образец представляет собой:
 - простую геометрическую фигуру или тело без внесения каких-либо изменений в эти геометрические фигуры или тела;

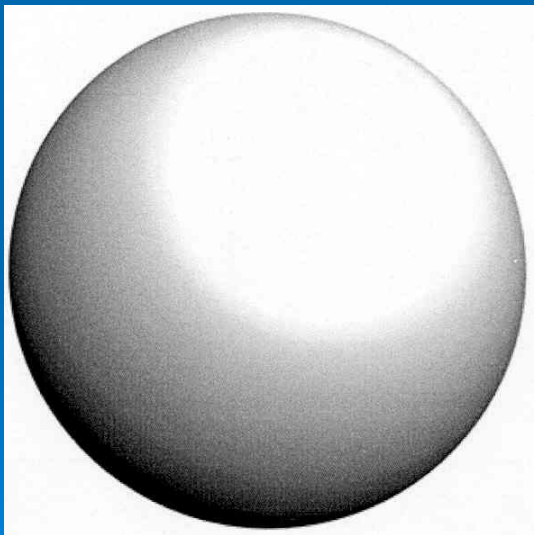

Пример

Заявлено изделие из теста
«Колобок»

Заявленный промышленный образец
выполнен в виде простой
геометрической формы без какой-
либо проработки.

Существенные признаки не признаются обусловленными творческим характером особенностей изделия

- если промышленный образец представляет собой:
 - повторение формы, свойственной изделиям определенного назначения, и (или) использование другого материала, в частности в целях имитации известного внешнего вида (например, изделие из полимерного (искусственного) материала, имитирующее изделие, традиционно выполняемое из дерева или других природных материалов);

Surface patterns (32-00)
патент WO DM/095665

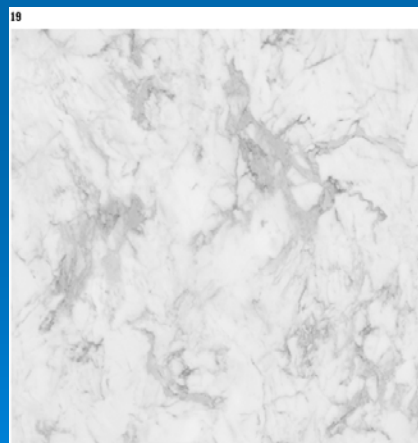

Существенные признаки не признаются обусловленными творческим характером особенностей изделия

- если промышленный образец представляет собой:
 - составление набора (комплекта) из известных в отдельности изделий без изменения их внешнего вида
 - копирование внешнего вида известных изделий

Существенные признаки не признаются обусловленными творческим характером особенностей изделия

- 3) если совокупность существенных признаков промышленного образца отличается от совокупности существенных признаков внешнего вида известного изделия того же или сходного назначения особенностями, которые созданы за счет:
- изменения только размеров всего изделия (масштаба изделия);
 - изменения только цвета всего изделия, но не колористического решения;
 - изменения только количества однотипных элементов без изменения структуры



патент RU 75163S
Удлинитель-разветвитель

Существенные признаки не признаются обусловленными творческим характером особенностей изделия

➤ 4) если совокупность существенных признаков промышленного образца, нашедших отражение на изображениях внешнего вида изделия, отличается от совокупности признаков внешнего вида известного изделия того же или сходного назначения одним или несколькими существенными признаками, а в общедоступных сведениях выявлены решения, содержащие признаки, совпадающие с существенными отличительными признаками заявленного промышленного образца и обуславливающие в известном решении наличие таких же эстетических особенностей его внешнего вида, которые присущи заявленному промышленному образцу.

Существенные признаки не признаются обусловленными творческим характером особенностей изделия

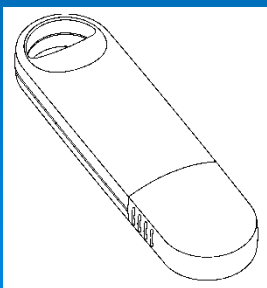
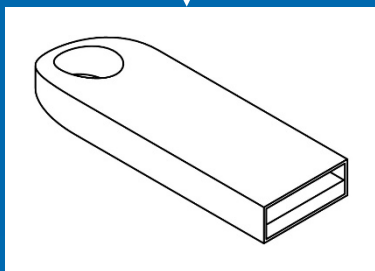
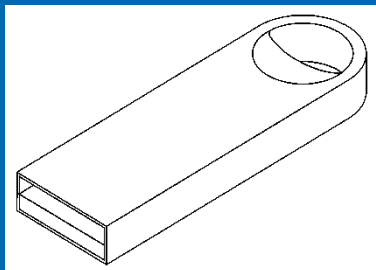

Пример

Заявлен «Носитель информации»

В результате экспертизы по существу выявлен ближайший аналог.

Заявленное решение отличается от ближайшего аналога:

- формой отверстия
- выполнением боковой стороны неизменной (постоянной) высоты.

Выявлен дополнительный источник информации, содержащий указанные признаки.

Экспертиза заявки на промышленный образец

- Заявка на выдачу патента на промышленный образец
- Запрос

Основания:

- Необходимость получения информации, связанной с проверкой патентоспособности промышленного образца;
 - Необходимость получения информации, связанной с рассмотрением заявок на идентичные промышленные образцы, имеющие одну и ту же дату приоритета
-
- Срок ответа – 3 месяца с даты направления
 - Срок рассмотрения дополнительных материалов – 2 месяца с даты получения

Экспертиза заявки на промышленный образец

- Заявка на выдачу патента на промышленный образец
- Решение о выдаче патента
- Решение об отказе в выдаче патента на промышленный образец
- Решение о признании заявки отозванной

- международная регистрация
- заявление о предоставлении охраны
- уведомление об отказе

Спасибо за внимание!

